

НАША ФИРМА ОСТАВЛЯЕТ ЗА СОБОЙ ПРАВО ТЕХНИЧЕСКИХ ИЗМЕНЕНИЙ. Копирование запрещено · Specifications subject to change without notice · Copyright ELAFLEX

РАЗДЕЛ <b>3</b> Section	МАССА <i>Weight</i> Approx. ≈kg	РАЗМЕР Size			МАТЕРИАЛЫ  <i>Materials</i>	РАЗМЕР РЕЗЬБЫ  <i>Thread</i> Size G	НОМЕР ЗАКАЗА  <i>Part</i> <i>Number</i> Type
		DN		d			
		mm	in.				
	0,22	19	3/4"	32,4	латунь KD = пербунан NBR  brass KD = Buna N		AMB 19
	0,33	25	1"	37,3		AMB 25	
	0,54	32	1 1/4"	46,0		AMB 32	
	0,70	38	1 1/2"	54,0		AMB 38	
	0,88	50	2"	63,8		AMB 50	
	1,35	63	2 1/2"	76,5		AMB 63	
	1,35	75	3"	92,2		AMB 75	
	2,05	100	4"	120,3		AMB 100	
	0,11	19	3/4"	32,4	алюминий KD = пербунан NBR  aluminum KD = Buna N		AMB 19 AI
	0,16	25	1"	37,3		AMB 25 AI	
	0,26	32	1 1/4"	46,0		AMB 32 AI	
	0,29	38	1 1/2"	54,0		AMB 38 AI	
	0,35	50	2"	63,8		AMB 50 AI	
	0,42	63	2 1/2"	76,5		AMB 63 AI	
	0,56	75	3"	92,2		AMB 75 AI	
	0,95	100	4"	120,3		AMB 100 AI	
	0,21	19	3/4"	32,4	нерж. сталь 1.4401 (V4A) KD = гипалон CSM  stainless steel AISI 316 Ti / INOX KD = Hypalon CSM		AMB 19 SS
	0,32	25	1"	37,3		AMB 25 SS	
	0,55	32	1 1/4"	46,0		AMB 32 SS	
	0,64	38	1 1/2"	54,0		AMB 38 SS	
	0,85	50	2"	63,8		AMB 50 SS	
	1,20	63	2 1/2"	76,5		AMB 63 SS	
	1,50	75	3"	92,2		AMB 75 SS	
	2,55	100	4"	120,3		AMB 100 SS	
	0,13	19	3/4"	32,1	латунь GD = полиуретан  brass GD = polyurethane	G 3/4"	AVKI 19
	0,19	25	1"	36,7		G 1"	AVKI 25
	0,26	32	1 1/4"	45,5		G 1 1/4"	AVKI 32
	0,42	38	1 1/2"	53,4		G 1 1/2"	AVKI 38
	0,46	50	2"	63,0		G 2"	AVKI 50
	0,98	63	2 1/2"	75,8		G 2 1/2"	AVKI 63
	1,30	75	3"	91,5		G 3"	AVKI 75
	1,70	100	4"	119,5		G 4"	AVKI 100
	0,04	19	3/4"	32,1	алюминий GD = полиуретан  aluminum GD = polyurethane	G 3/4"	AVKI 19 AI
	0,08	25	1"	36,7		G 1"	AVKI 25 AI
	0,08	32	1 1/4"	45,5		G 1 1/4"	AVKI 32 AI
	0,12	38	1 1/2"	53,4		G 1 1/2"	AVKI 38 AI
	0,16	50	2"	63,0		G 2"	AVKI 50 AI
	0,29	63	2 1/2"	75,8		G 2 1/2"	AVKI 63 AI
	0,32	75	3"	91,5		G 3"	AVKI 75 AI
	0,48	100	4"	119,5		G 4"	AVKI 100 AI
	0,12	19	3/4"	32,1	нерж. сталь 1.4401 (V4A) GD = PTFE  stainless steel AISI 316 / INOX GD = PTFE	G 3/4"	AVKI 19 SS
	0,20	25	1"	36,7		G 1"	AVKI 25 SS
	0,24	32	1 1/4"	45,5		G 1 1/4"	AVKI 32 SS
	0,33	38	1 1/2"	53,4		G 1 1/2"	AVKI 38 SS
	0,48	50	2"	63,0		G 2"	AVKI 50 SS
	1,96	63	2 1/2"	75,8		G 2 1/2"	AVKI 63 SS
	1,35	75	3"	91,5		G 3"	AVKI 75 SS
	2,15	100	4"	119,5		G 4"	AVKI 100 SS



Крышка типа **AMB**, соотв. DIN 2828, для привинчивающихся соединений AVK с прокладкой (KD). Рабочее давление до PN 10. Рычаг из нерж. стали. Цепочка заказывается отдельно (см. на стр. 311).

*Dust cap type AMB according to DIN 2828 for male cam lock adapters AVK with captive seal (KD). Working pressure up to PN 10. Cams of stainless steel. Chains must be ordered separately (see page 311).*

**Тип AMB**

"Американская" крышка  
—  
"American" female dust cap

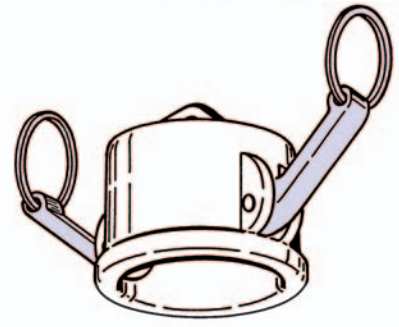
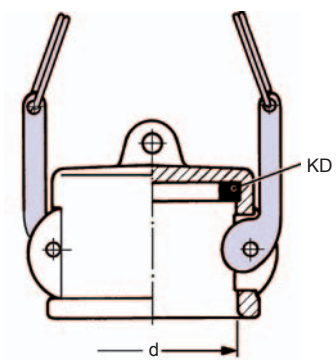

Фитинг типа **AVKI**, соотв. DIN 2828, с внутренней резьбой, соотв. DIN ISO 228, и вложенной резьбовой прокладкой (GD). Рабочее давление до PN 10.

*Adapter type AVKI according to DIN 2828, with female pipe thread according to DIN ISO 228 (BSP parallel) and captive thread seal (GD). Working pressure up to PN 10.*

**Тип AVKI**

"Американская" крышка с внутренней резьбой  
—  
"American" adapter coupling with int. parallel thread

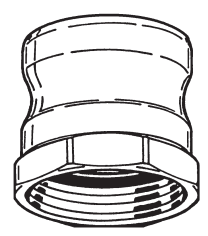
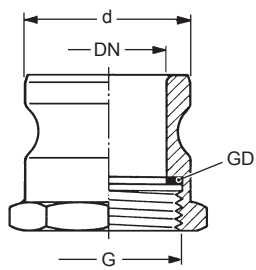

Специальные типы и аксессуары на стр. 342  
—  
*Special types and accessories see overleaf*

Размеры DN 13 (1/2") и 150 (6") на заказ · Sizes DN 13 (1/2") and 150 (6") on request

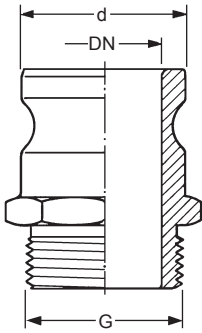

**Тип AVKA**

"Американский" фитинг, соотв. DIN 2828, с внешней трубной резьбой, с плоским торцевым уплотнением (G = DIN ISO 228). Рабочее давление до 10 бар.

"American" male adapter according to DIN 2828, with male pipe thread, with flat sealing surface (G = according to DIN ISO 228 / BSP parallel). Working pressure up to 10 bar.

РАЗМЕР · Size DN			МАТЕРИАЛ Material	РЕЗЬБА Thread size G
mm	in.	d mm		
19	3/4"	32,1	поставляются из латуни, алюминия, нерж. стали  available in brass, aluminium, stainless steel	G 3/4" A
25	1"	36,7		G 1" A
32	1 1/4"	45,5		G 1 1/4" A
38	1 1/2"	53,4		G 1 1/2" A
50	2"	63,0		G 2" A
63	2 1/2"	75,8		G 2 1/2" A
75	3"	91,5	G 3" A	
100	4"	119,5	G 4" A	

**Адаптер А**

"Американский" фитинг с конической внутренней резьбой NPT, герметичен (без уплотнит. поверхности). Поставляется размеров DN 13 до 150, из латуни или алюминия.

Male adapter in American standard version, with tapered female thread, thread sealing (no sealing surface). Sizes: 1/2" up to 6" of brass or aluminium.

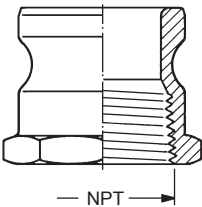

**Адаптер F**

"Американский" фитинг с конической внешней резьбой NPT, герметичен (без уплотнит. поверхности). Поставляется размеров DN 13 до 150, из латуни или алюминия.

Male adapter in American standard version, with tapered male thread, thread sealing (no sealing surface). Sizes: 1/2" up to 6" of brass or aluminium.

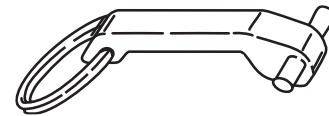
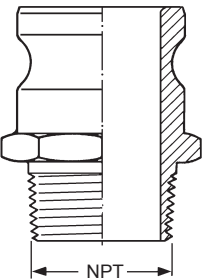

Запасной рычаг с болтами из нерж. стали, соотв. DIN 2828. Для фитингов размеров DN 13 до DN 150.

Spare lever with bolts of stainless steel, according to DIN 2828. Available sizes DN 13 (1/2") up to 150 (6").



Прокладки типа AKD, соотв. DIN 2828. Поставляемые размеры и материалы - на стр. 395.

Coupling seal type AKD according to DIN 2828. Available sizes and materials see page 395.

**Тип AMB - PP**

"Америк." фитинг-крышка из полипропилена, с вложенной прокладкой KD (материал по желанию). Использовать только при низком давлении и температуре. Список хим. стойкости см. на стр. 356.

"American" dust cap of polypropylene, with coupling seal KD (material as required). - Only for use at low working pressures and low temperatures. Chemical resistance see page 356.

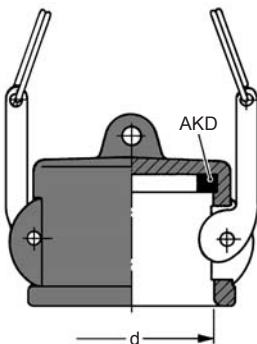

**Тип AVKI - PP**

"Американский" фитинг, из полипропилена, с внутренней резьбой, с вложенной прокладкой GD (материал по желанию). Использовать только при низком давлении и температуре. Список хим. стойкости см. на стр. 356.

"American" male adapter of polypropylene, with female pipe thread (G = according to DIN ISO 228/ BSP parallel) with captive thread GD (material as required). - Only for use at low working pressures and temperatures. Chemical resistance s. page 356.

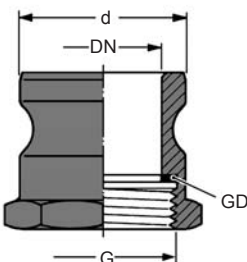

РАЗМЕР · Size DN			МАТЕРИАЛ Material
mm	in.	d mm	
25	1"	37,3	полиуретан, рычаг - нерж. сталь  Polypropylene, lever stainl. steel
38	1 1/2"	54,0	
50	2"	63,8	

РАЗМЕР · Size DN			МАТЕРИАЛ Material	РЕЗЬБА Thread size G
mm	in.	d mm		
25	1"	36,7	полипропилен  Polypropylene	G 1"
38	1 1/2"	53,4		G 1 1/2"
50	2"	63,0		G 2"