

РАЗДЕЛ 2 Section	МАССА Weight Approx. ≈ kg	фитинг TW тип + размер TW Coupling Type + Size DN	ДЛЯ РАЗМЕРОВ ШЛАНГА For Hose Size ID mm ID in. OD mm			ТИП фитинга Coupler Style Form	НОМЕР ЗАКАЗА Part Number Type
			ID mm	ID in.	OD mm		



Система TW + Spannfix

1,4	MK 50 (2") B = 71 mm Ø	32	1 1/4"	43 - 45	MKX 2	MKX 32.50				
1,0			38	1 1/2"	50 - 52	MKX 1	MKX 38			
1,5						MKX 2	MKX 38.50			
1,2						40	-	53 - 55	MKX 2	MKX 40.50
1,1						50	2"	63 - 67	MKX 1	MKX 50
1,4	MKX 2	MKX 50.50								
3,0	MK 80 (3") B = 103 mm Ø	50	2"	63 - 67	MKX 2	MKX 50.80				
2,8					63	2 1/2"	78 - 81	MKX 1	MKX 63	
2,2		MKX 2	MKX 63.80							
2,3		MKX 1	MKX 75							
1,1		75	3"	89 - 92				MKX 1	MKX 75 Alu	
2,8								MKX 2	MKX 75.80	
5,0		MK 100 (4") B = 129 mm Ø	75	3"	89 - 92	MKX 2	MKX 75.100			
3,9	MKX 1					MKX 100				
3,0	100		4"	115 - 118	MKX 1	MKX 100 L				
5,2					MKX 2	MKX 100.100				

Резьбовая прокладка "GD": для горячего асфальта обязательно используйте вместо PTFE синего цвета (стандарт) - Thermopac (HBD). Возможна поставка прокладок PTFE белого цвета. Прокладка "KD" для соединения: вместо NBR (стандарт) - возможна поставка прокладок из гипалона, EPDM, витона и мягкого вулкана в качестве плоской прокладки TW или прокладки GSD. Возможна поставка прокладок из PTFE - проконсультируйтесь о твердости. Список хим. стойкости - см. на стр. 250.

"GD" Captive seal: For hot asphalt only take Thermopac (HBD) instead of polyurethane blue (standard). PTFE (Teflon) white available for special applications. - Resistance chart see page 250.
"KD" Coupling seal: Instead of NBR (standard) available of EPT, CSM, FKM or polyurethane as TW flat seal (standard) or GSD form seal. Also available of PTFE but inquire regarding hardness

0,7	VK 50 (2") A = 77 mm Ø	32	1 1/4"	43 - 45	VKX 2	VKX 32.50						
0,8					38	1 1/2"	50 - 52	VKX 1	VKX 38			
0,9								VKX 2	VKX 38.50			
0,9								40	-	53 - 55	VKX 2	VKX 40.50
0,9								50	2"	63 - 67	VKX 1	VKX 50
1,1	VKX 2	VKX 50.50										
1,9	VK 80 (3") A = 110 mm Ø	50	2"	63 - 67	VKX 2	VKX 50.80						
2,1					63	2 1/2"	78 - 81	VKX 1	VKX 63			
1,7		VKX 2	VKX 63.80									
1,9		VKX 1	VKX 75									
0,9		75	3"	89 - 92				VKX 1	VKX 75 Alu			
2,2								VKX 2	VKX 75.80			
3,5		VK 100 (4") A = 140,5 mm Ø	75	3"	89 - 92	VKX 2	VKX 75.100					
2,9	100					4"	115 - 118	VKX 1	VKX 100			
1,4			VKX 1	VKX 100 Alu								
3,6	VKX 2		VKX 100.100									

Фитинги для шлангов "TW", соотв. DIN 28450, с креплениями "Spannfix" многоразового использования из пресс. алюминия. Штифты из нерж. стали. Рабочее давление до 16 бар.

TW Hose couplings DIN 28 450 with re-usable Spannfix pinned safety clamps of hot stamped aluminium, pins of stainless steel. W.P. up to 16 bar

Фитинг "TW" типа "МК" и штуцер из пресс. латуни Штуцер "L" = штуцер из Alu Alu = штуцер и фитинг из алюминия

TW coupler and tail of hot stamped brass L = tail of aluminium Alu = all aluminium

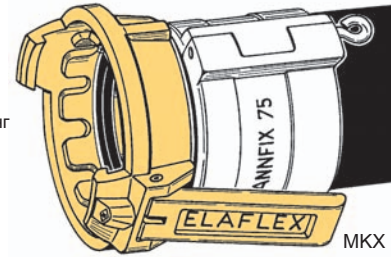

без резьбового соединения - неразъемный. "KD" из NBR

Форма МКХ 1

Coupler with integral hose tail - without BSP thread connection Seal KD of NBR

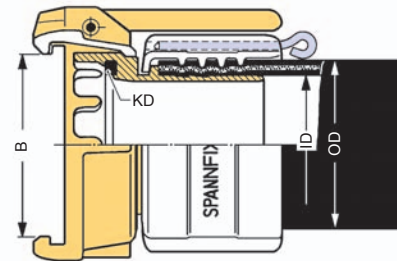

с резьбовым соединением. "GD" из твердого вулкана "KD" aus NBR

Форма МКХ 2

Coupler and hose tail joined by BSP threading. - Captive seal GD of polyurethane Seal KD of NBR

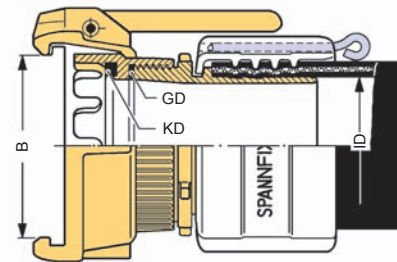

Фитинг "TW" типа "VK" и штуцер из пресс. латуни. Alu = штуцер и фитинг из алюминия

TW adapter and tail of hot stamped brass Alu = all aluminium

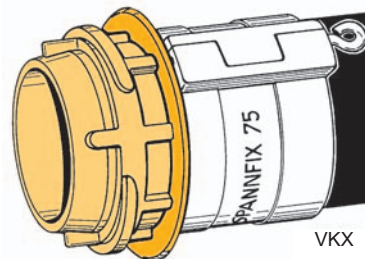

без резьбового соединения - неразъемный, со спец. защитным кольцом из нейлона (K-кольцо)

Форма VKX 1

Adapter with integral hose tail - without BSP thread connection, with K-ring of nylon

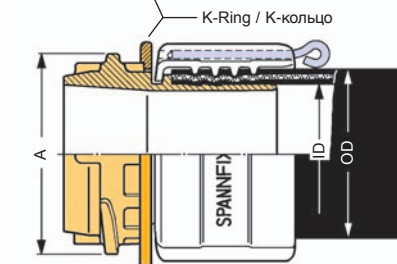

с резьбовым соединением "GD" из полиуретана

Форма VKX 2

Adapter and hose tail joined by BSP threading. - Captive seal GD of polyurethane

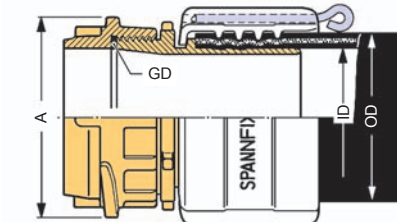

Фитинги для шлангов "TW" с креплениями SPANNFIX

TW - HOSE COUPLINGS WITH SPANNFIX

Аксессуары + запчасти • Accessories + Spare Parts

Крышка типа "MB"
для шланговых фитингов "VK".
Поставляется из пресс. алюминия,
пресс. латуни и нерж. стали.

*Dust cap MB of aluminum, brass or
stainless steel. For VK hose couplings*

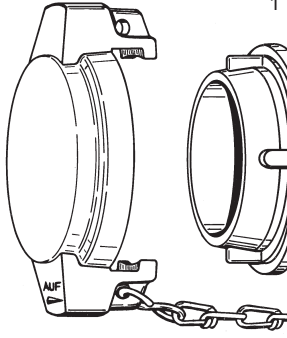

см. стр. 311 · see page 311

Пробка типа "VB"
для шланговых фитингов "МК".
Поставляется из нейлона (полиамида)
пресс. алюминия, пресс. латуни и
нерж. стали.

*Dust plug VB of polyamide,
aluminium, brass or stainless steel.
For MK hose couplings*

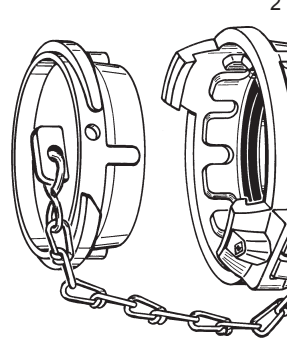

см. стр. 313 · see page 313

Защитное кольцо
из прочного желтого нейлона (полиамида)

*Protective collar of extra strong Nylon
(yellow). For VK hose couplings*

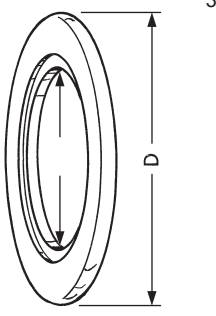

размер Size	D mm	d mm	№ заказа Part No.
50	89	45	K-Ring 1 1/2"
	89	58	K-Ring 2"
80	122	75	K-Ring 2 1/2"
	122	90	K-Ring 3"
100	152	114	K-Ring 4"

Запасной рычаг
из пресс. латуни, вместе со
штифтом, перекидным рычагом,
пружиной

*Spare lever assy. of brass, complete
with pin, tipping lever and spring.
For MK couplings.*

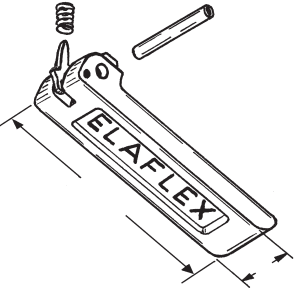

размер Size	L mm	b mm	№ заказа Part No.
50	100	23	TWH 50
80	111	29	TWH 80
100	120	29	TWH 100

Прокладка "KD" для фитинга соотв.
DIN 28450, для нормального
давления и отсасывания

Форма TW
*Coupling seal "KD" acc.
DIN 28450, for normal
pressure/suction operation*

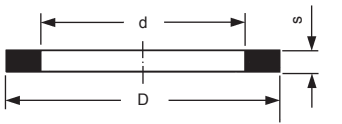

размер Size	D mm	d mm	s mm	материал Material	номер заказа Part Number
50 (2")	61,5	49	4,8	NBR черный / black	TWD 50
				NBR белый / white	TWD 50 W
				Нупалон зел. / CSM green	TWD 50 Hy
				PU медовый / amber	TWD 50 PU
				Viton черный / FKM black	TWD 50 Vi
	60,5	49	4,5	PTFE белый / white	TWD 50 TD
80 (3")	92	77	6	NBR черный / black	TWD 80
				NBR белый / white	TWD 80 W
				Нупалон зел. / CSM green	TWD 80 Hy
				PU медовый / amber	TWD 80 PU
				Viton черный / FKM black	TWD 80 Vi
				VAMAC до / up to 200°C	TWD 80 BIT
	90	77	5,5	PTFE белый / white	TWD 80 TD

Прокладка "KD" для фитинга соотв.
DIN 28450, для давления и
отсасывания, мягкая

Форма TWO
*Coupling lip seal "KD" acc.
DIN 28450, for pressure and
suction operation, soft*

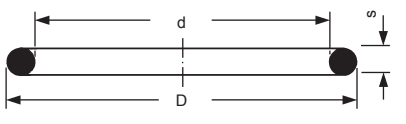

размер Size	D mm	d mm	s mm	материал Material	номер заказа Part Number
100 (4")	114	100	7	NBR черный / black	TWO 100
				NBR белый / white	TWO 100 W
				Нупалон зеленый / green	TWO 100 Hy
				Viton черный / FKM black	TWO 100 Vi

Прокладка "KD" для фитинга,
соотв. DIN 28450, для давления
и мощного отсасывания,
средней твердости, с уплот. скосом

Форма GSD
*Coupling lip seal "KD", for pressure
and high suction operation,
medium hard, profilated*

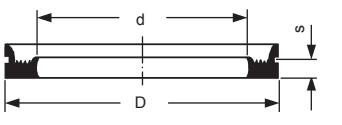

размер Size	D mm	d mm	s mm	материал Material	номер заказа Part Number
50 (2")	61,5	49	4,8	NBR черный / black	GSD 50
				Нупалон зел. / CSM green	GSD 50 Hy
				PU синий / PU blue	GSD 50 PU
				Viton черный / FKM black	GSD 50 Vi
80 (3")	92	77	6	NBR черный / black	GSD 80
				Нупалон зел. / CSM green	GSD 80 Hy
				PU синий / PU blue	GSD 80 PU
				Viton черный / FKM black	GSD 80 Vi

Резьбовая прокладка "GD"
соотв. DIN 28450

Форма GD
*Thread seal "GD"
according to
DIN 28450*

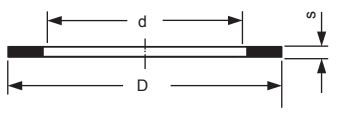

размер Size	D mm	d mm	s mm	материал Material	номер заказа Part Number
40 (1 1/2")	48	39	2	полиуретан синий / PU blue	VD 48/39
				Thermopac	HBD 48/39
				Teflon / PTFE	TD 48/39
50 (2")	60	49	2	полиуретан синий / PU blue	VD 60/49
				Thermopac	HBD 60/49
				Teflon / PTFE	TD 60/49
80 (3")	88	77	3	полиуретан синий / PU blue	VD 88/77
				Thermopac	HBD 88/77
				Teflon / PTFE	TD 88/77
				полиуретан синий / PU blue	VD 114/100
100 (4")	114	100	3	Thermopac	HBD 114/100
				Teflon / PTFE	TD 114/100